

FREE | GRATIS

LATITUDE
CABINETS
GABINETES LATITUDE



EXCLUSIVELY AT
EXCLUSIVAMENTE EN





STYLE HAS ARRIVED

Latitude Cabinets combines the clean sophistication of European design with versatility and style. Built using sustainable materials and blending time-honored techniques with modern innovation, our frameless semi-custom cabinets provide the luxury features for today's busy modern kitchens, while maintaining superior strength, function and value.

LA LLEGADA DEL ESTILO

Los gabinetes Latitude combinan la sofisticada elegancia del diseño europeo con la versatilidad y el estilo. Fabricados con materiales sustentables y mezclan técnicas tradicionales con innovación moderna, nuestros gabinetes sin marco semipersonalizados proporcionan las características de lujo para las atareadas cocinas modernas de hoy, mientras mantienen una resistencia, una funcionalidad y un valor superior.

LEARN MORE AT | OBTENGA MÁS INFORMACIÓN EN

LATITUDECABINETS.COM



IMAGE: Paint | Silverplate

IMAGE: Pintura | Silverplate

TRANSITIONAL

Combine simplicity and color for a blend of old and new.

TRANSICIÓN

Combina la simplicidad y el color para crear una mezcla de lo antiguo y lo nuevo.



CONTEMPORARY
Clean, straight lines
uniting form and function.

CONTEMPORÁNEO
Líneas rectas y limpias que unen
forma y funcionalidad.

MODA: Textured Laminate | Carbon | MODA: Textured Laminate | Stone

MODA: Laminado texturizado | Carbon | MODA: Laminado texturizado | Stone



TRADITIONAL
Classic American style that
will stand the test of time.

TRADICIONAL
Estilo clásico estadounidense
que no pasará de moda.

UNION: Cherry | Bourbon

UNION: Cerezo | Bourbon

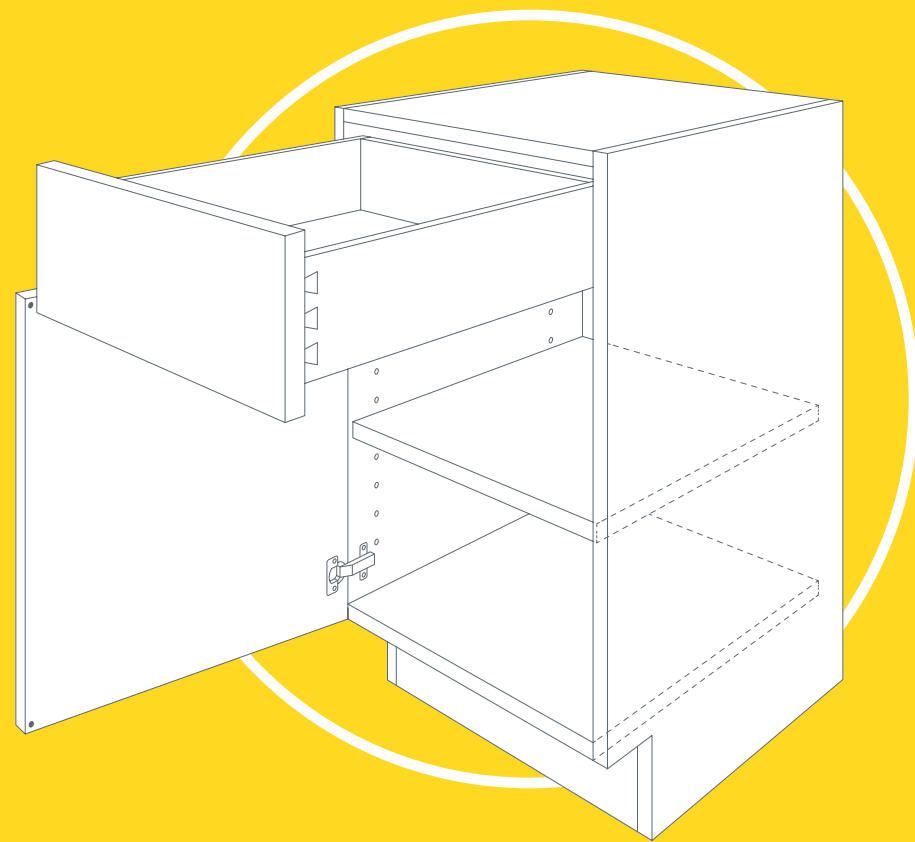

WHY FRAMELESS?

Frameless cabinets combine modern, full-overlay, flush-fitting doors and drawers with unobstructed, full-access interiors. Creating more storage and an organized space while providing superior strength, function and style to meet any budget.

¿POR QUÉ ELEGIR SIN MARCO?

Los gabinetes sin marco combinan puertas y gavetas al ras modernas y de cobertura completa con interiores sin obstrucciones y de acceso completo. Esto crea más almacenaje y un espacio organizado mientras proporciona una resistencia, una funcionalidad y un estilo superior para ajustarse a cualquier presupuesto.

LEARN MORE AT | OBTENGA MÁS INFORMACIÓN EN

[LATITUDECABINETS.COM](https://www.latitudecabinets.com)



Modern full-overlay flush-fitting doors and drawers

Puertas y gavetas al ras con moderna superposición completa

Full-access interiors create more storage and an organized space

Los interiores de acceso total crean mayor capacidad de almacenaje y un espacio organizado

5/8-in cabinet box and solid full-top construction for superior strength and durability

Fabricación de cubierta completa sólida y caja de gabinete de 5/8 pulg. para lograr resistencia superior y durabilidad

Wider, full-extension drawers with 75-lb load capacity

Gavetas de extensión completa más amplias con capacidad de carga de 34,01 kg.

MODA: Textured Laminate | Barnside

MODA: Laminado texturizado | Barnside



WHAT'S YOUR STYLE?

Choose from our fresh selection of trend-setting contemporary styles, timeless transitional blends or traditional American classics. Whichever your style, Latitude Cabinets unites form and function to create an overall quality that achieves affordability and lasting style.

¿CUÁL ES SU ESTILO?

Escoja entre nuestra selección fresca de estilos contemporáneos que imponen la moda, combinaciones de transición eternas o clásicos estadounidenses tradicionales. Sea cual sea su estilo, los gabinetes Latitude unifican forma y funcionalidad para crear una calidad global que alcanza accesibilidad y un estilo duradero.

LEARN MORE AT | OBTENGA MÁS INFORMACIÓN EN

LATITUDECABINETS.COM

PARMA: Textured Laminate | Aspen

PARMA: Laminado texturizado | Aspen

C = Cherry M = Maple O = Red Oak R = Rift White Oak T = Textured Laminate L = Gloss & Matte Laminate F = Thermofoil

C = Cerezo M = Arce O = Roble rojo R = Roble blanco vetado T = Laminado texturizado L = Laminado brillante y mate F = Lámina de metal térmica



MODA

Textured Laminate | Stone

Laminado texturizado | Stone



CASA

Textured Laminate | Tuscan

Laminado texturizado | Tuscan



URBANA

Cherry | Natural

Cerezo | Natural

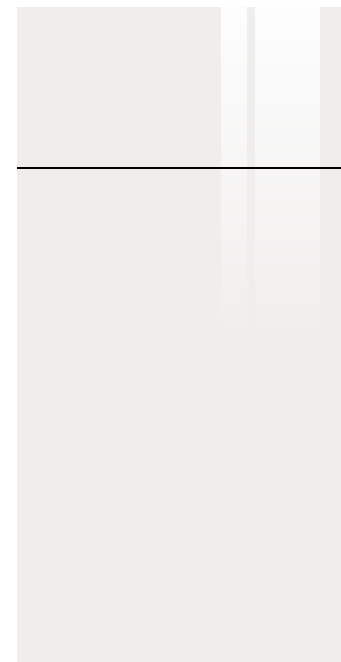

ECHO

Gloss Laminate | Bianco Gloss

Laminado brillante | Brillo Bianco



SETA

Matte Laminate | Mocaccino Matte

Laminado mate | Mate Mocaccino

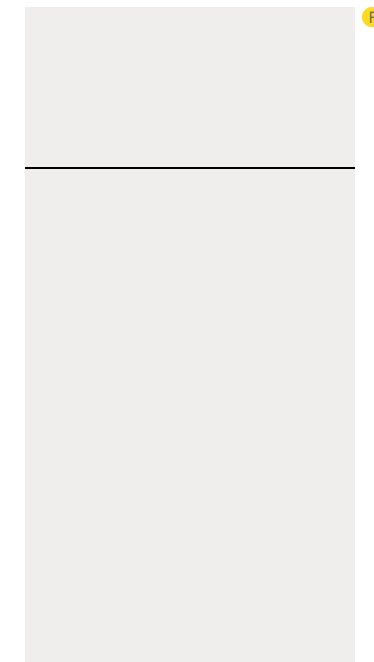

CONTEMPO

Thermofoil | White

Lámina de metal térmica | Blanco

DOOR STYLES | ESTILOS DE PUERTAS

P = Paint A = Alder C = Cherry M = Maple O = Red Oak R = Rift White Oak T = Textured Laminate

P = Pintura A = Aliso C = Cerezo M = Arce O = Roble rojo R = Roble blanco veteado T = Laminado texturizado

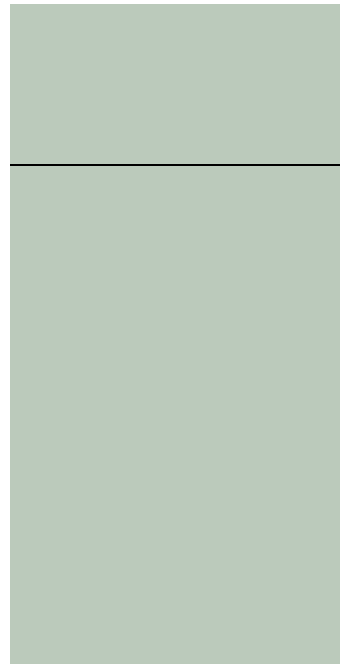

P

VERVE

Paint | Silvermist

Pintura | Silvermist

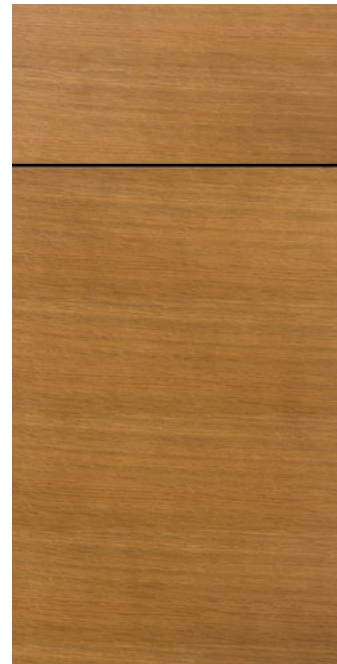

R

RIFT

Rift White Oak | Praline

Roble blanco veteado | Praline



P

DUO

Paint | Biscuit

Pintura | Biscuit

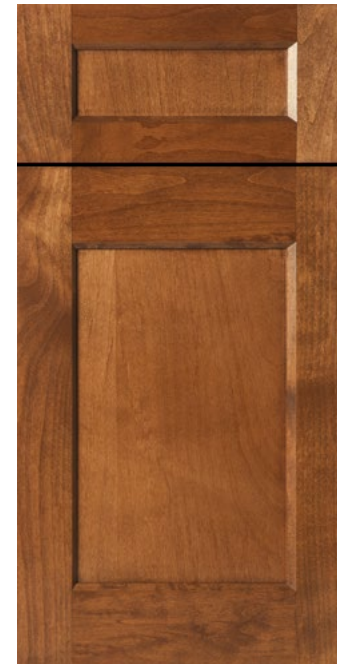

P

A

C

M

O

MIDWAY

Alder | Bourbon

Aliso | Bourbon

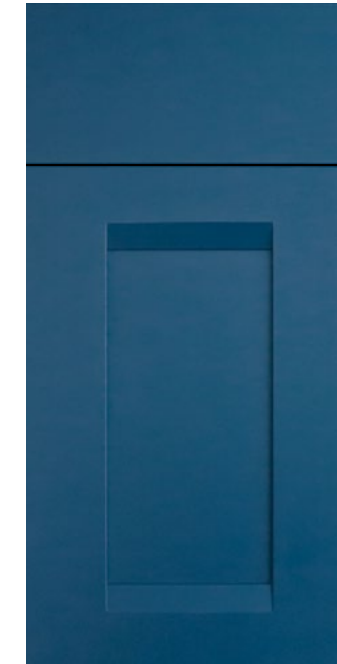

P

A

C

M

O

CAPRI

Paint | Naval

Pintura | Naval



P

A

C

M

O

ZENITH

Maple | Spice

Arce | Spice



T

MONZA

Textured Laminate | Aspen

Laminado texturizado | Aspen



T

PARMA

Textured Laminate | Baywood

Laminado texturizado | Baywood

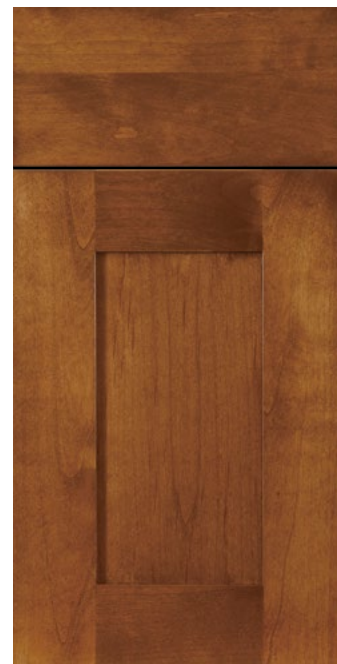

P

A

C

M

O

IMAGE

Alder | Bourbon

Aliso | Bourbon



P

C

M

O

DECO

Paint | Aqua

Pintura | Aqua



P

A

C

M

O

UNION

Maple | Autumn | Black Glaze

Arce | Autumn | Barniz negro



P

A

C

M

O

STATES

Paint | Biscuit | Mocha Glaze

Pintura | Biscuit | Barniz Mocha

PAINT | PINTURA

Our durable paint finishes are achieved with multiple coats of color primer and finished with a satin or matte protective clear coat of our eco-sensitive varnish. For best results, painted doors are constructed with MDF or Maple/MDF wood material.

Nuestros duraderos acabados de pintura se logran con varias capas de pintura base y se les da un acabado mate o satinado con una capa protectora transparente de nuestro barniz ecológico. Para obtener mejores resultados, las puertas pintadas están fabricadas con materiales de madera MDF o arce/MDF.



IMAGE: Paint | White | IMAGE: Paint | Silvermist

IMAGE: Pintura | Blanco | IMAGE: Pintura | Silvermist

ALDER | ALISO

Native to the Pacific Northwest, Alder has a smooth, consistent grain with random mineral streaks, tight knots and mild color variation. Alder is an excellent wood choice for most door styles and stains well across our full color spectrum. Also available in Rustic Alder, featuring distinctive pin holes, knots and grain variation.

Originario del noroeste del Pacífico, el aliso posee un grano liso y uniforme junto con vetas minerales aleatorias, nudos firmes y variaciones leves del color. El aliso es una excelente elección de madera para la mayoría de los estilos y tintes de puertas a través de nuestro completo espectro de colores. Disponible también en aliso rústico con orificios distintivos, nudos y variación de grano.

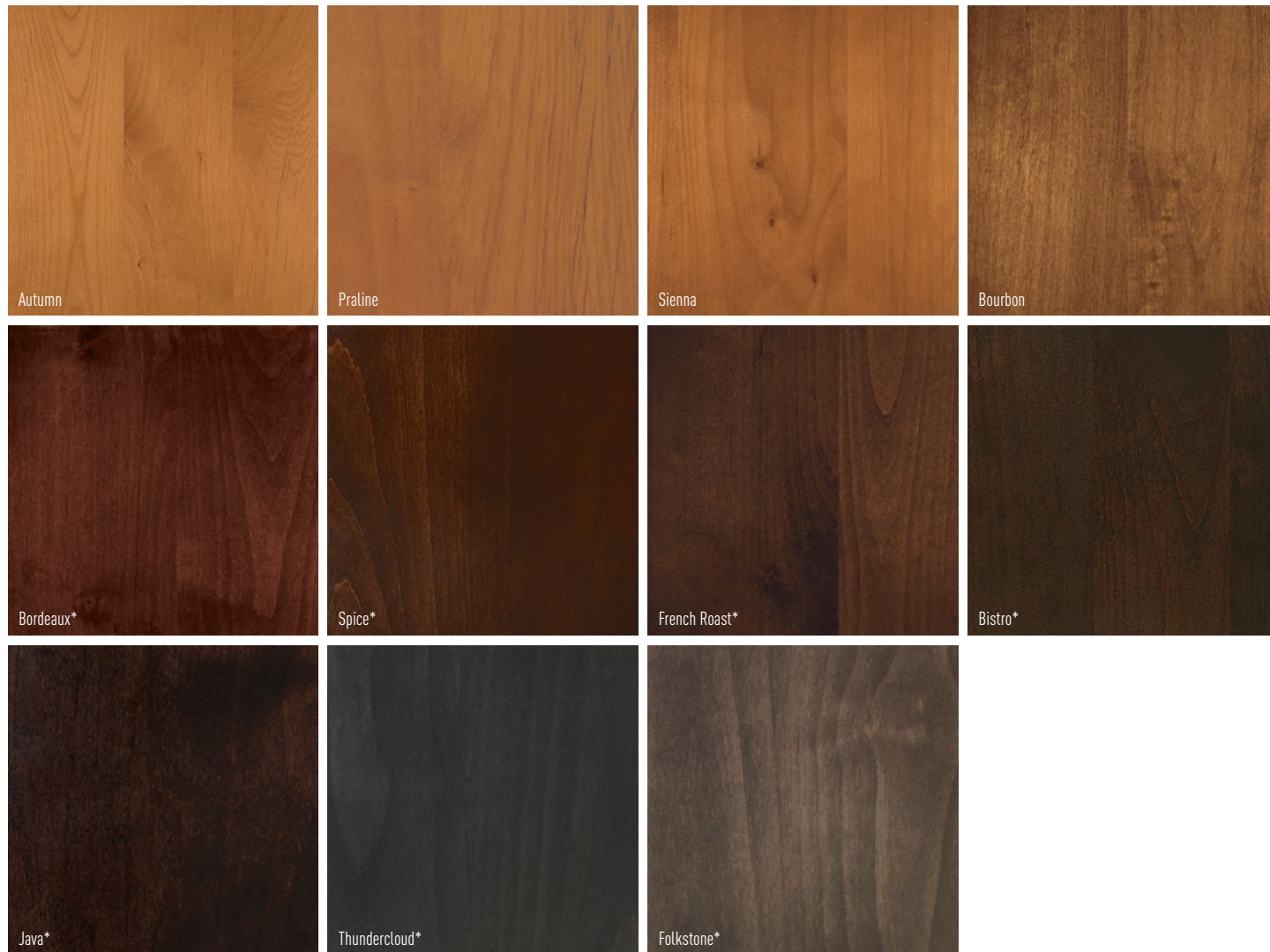

*Premium Stain | *Tinte de primera calidad



IMAGE: Alder | Folkstone | IMAGE: Paint | Greige

IMAGE: Aliso | Folkstone | IMAGE: Pintura | Greige

CHERRY | CEREZO

Associated with cabinetry and fine furniture for centuries, Cherry is prized for its rich color and flexibility displaying a fine, tight grain and mild color variation with small random pin holes and pitch pockets. Cherry darkens into a rich, red tone with age, which can be masked by a darker stain.

Sinónimo de gabinetes y muebles finos durante siglos, el cerezo es apreciado por la intensidad de sus colores y su flexibilidad que muestran un grano fino, denso, como también variaciones leves del color. El cerezo se oscurece en un tono rojo e intenso con el tiempo que se puede ocultar con tinte más oscuro.

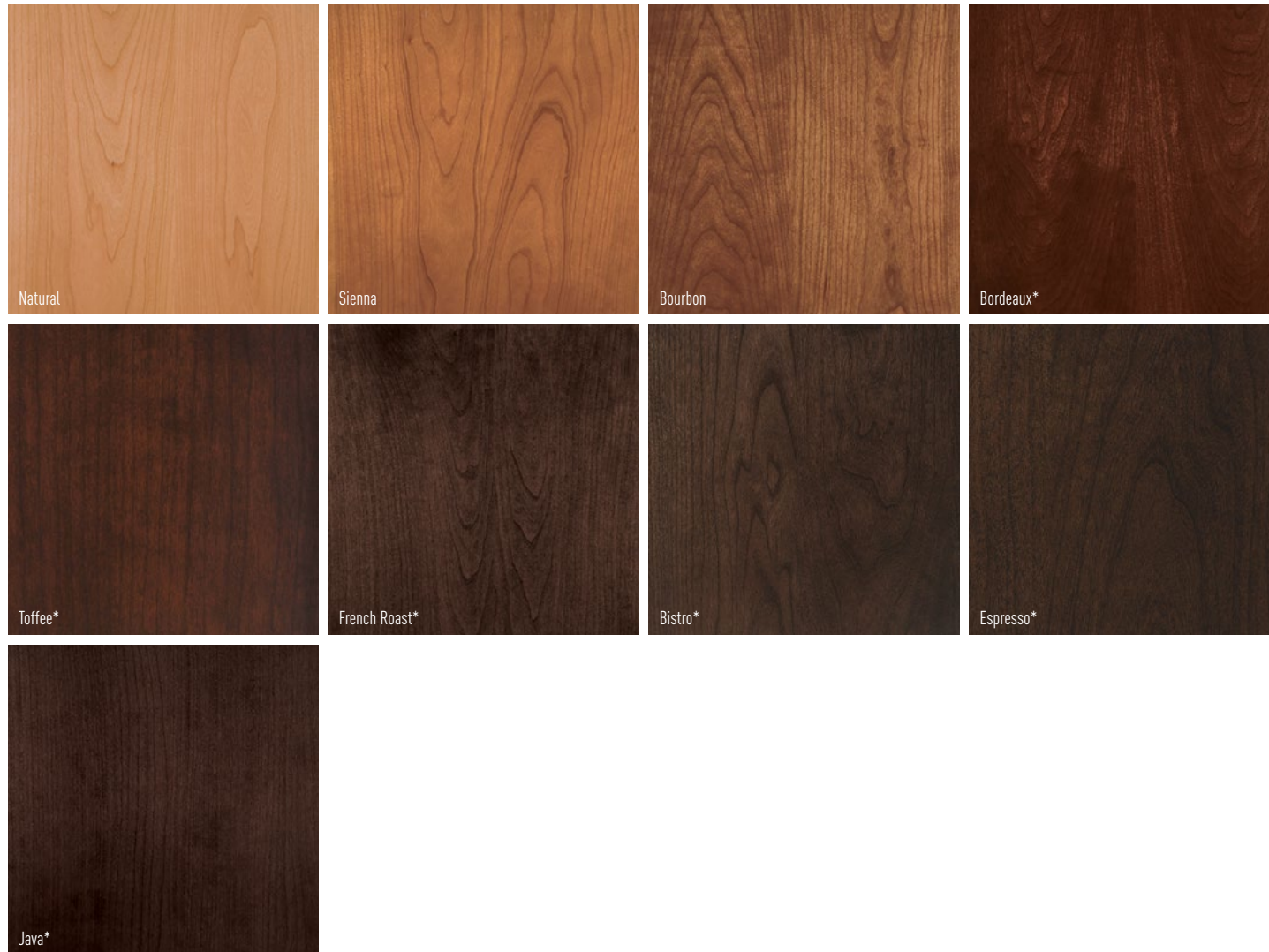

*Premium Stain | *Tinte de primera calidad



UNION: Cherry | Bourbon

UNION: Cerezo | Bourbon

MAPLE | ARCE

Full of character, Maple has a tight, smooth grain with mild color variation and occasional dark mineral streaks. This dense cabinet wood naturally ages, turning amber over time. A popular choice for cabinetry designs with a lighter tone.

De gran personalidad, el arce tiene diseños de granos lisos y densos con variaciones leves del color y ocasionales vetas minerales oscuras. Esta madera densa envejece naturalmente y se vuelve ámbar con el tiempo. Una elección común para los diseños de gabinetes con un tono más claro.

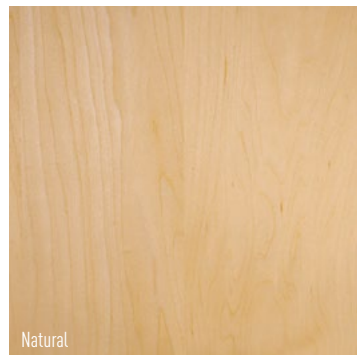

Natural

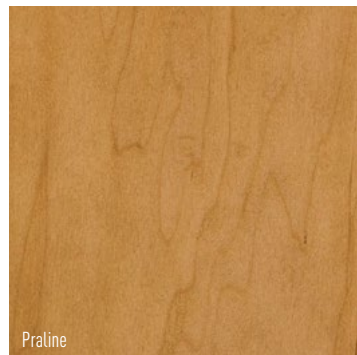

Praline



Autumn

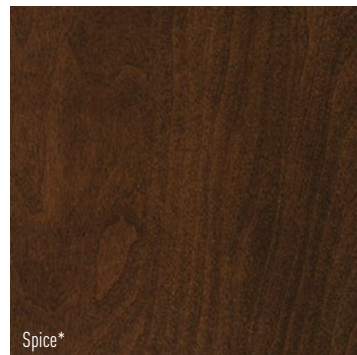

Spice*

*Premium Stain | *Tinte de primera calidad



MIDWAY: Maple | Praline

MIDWAY: Arce | Praline

RED OAK | ROBLE ROJO

An American classic, Red Oak is a durable hardwood known for its coarse texture, arching grain patterns, pin knots and hardness. The color ranges from light brown to reddish brown. Also available in Rift White Oak, where the log is cut perpendicular to the growth ring to create a unique straight grain pattern.

Un clásico estadounidense, el roble rojo es una madera dura y duradera conocida por la textura áspera, los diseños arqueados del grano, los nudos y la dureza. El color varía de marrón claro a marrón rojizo. Disponible también en roble blanco veteado, donde el leño se corta de manera perpendicular al anillo de crecimiento para crear un diseño único de grano recto.

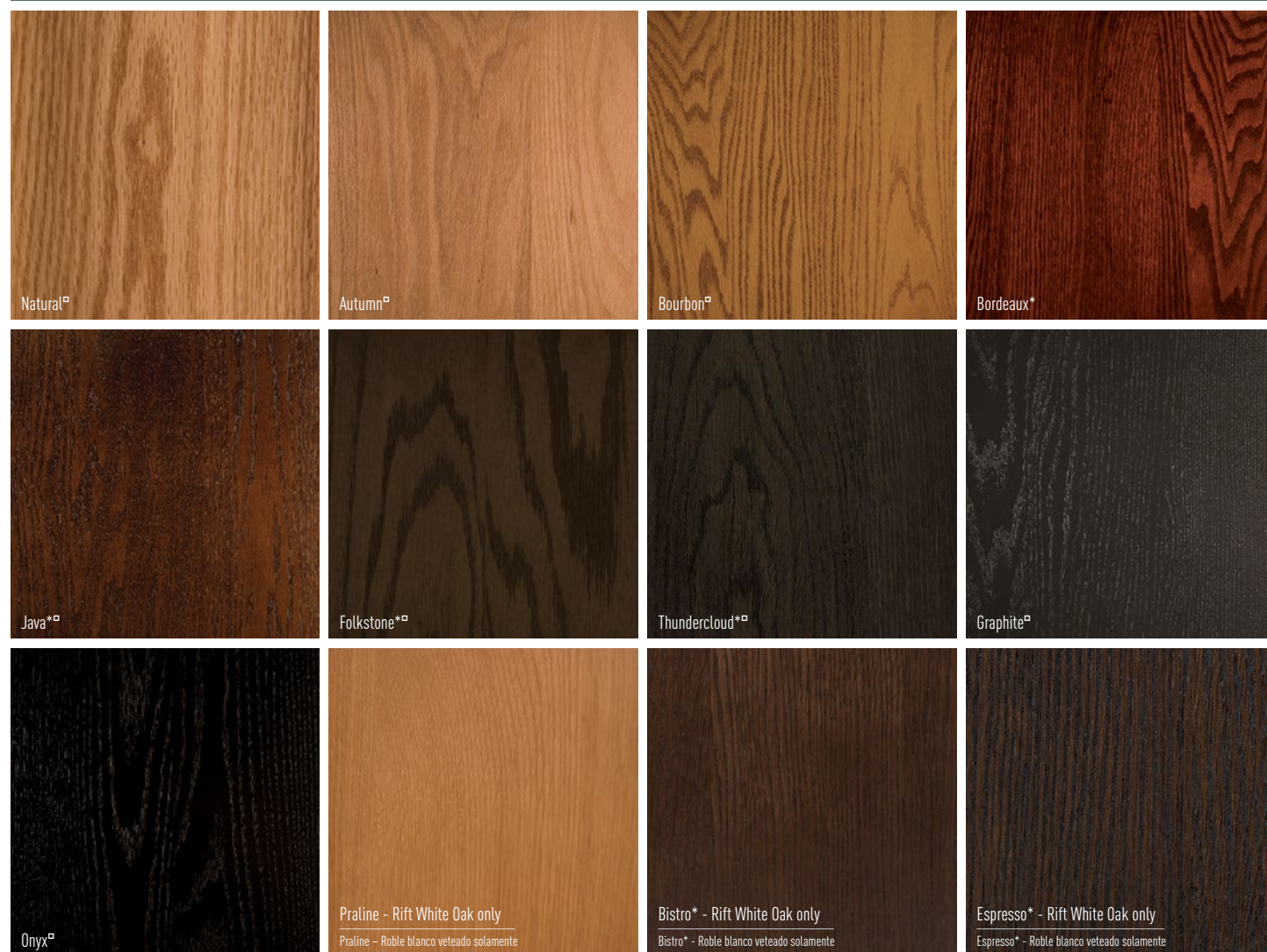

*Premium Stain | *Tinte de primera calidad

□ Also available in Rift White Oak veneer for URBANA and RIFT door styles only. | □ Disponible también en enchapado de roble blanco veteado solo para los estilos de puertas URBANA y RIFT.



URBANA: Red Oak | Folkstone

URBANA: Roble Rojo | Folkstone

TEXTURED LAMINATE | LAMINADO TEXTURIZADO

Inspired by nature, our durable thermal structured surfaces (TSS) are designed to replicate the look and feel of real wood and natural grain patterns. Available in MODA, CASA, MONZA & PARMA door styles only.*

Inspiradas en la naturaleza, nuestras superficies termo estructuradas duraderas (TSS, por sus siglas en inglés) están diseñadas para reproducir la apariencia y la sensación de la madera auténtica y de los patrones de granos naturales. Disponible solo con estilos de puerta MODA, CASA, MONZA y PARMA.*

*Some exclusions apply, see your Lowe's Kitchen Specialist for details. | *Se aplican algunas excepciones, consulte a un especialista en cocina de Lowe's para obtener más detalles.

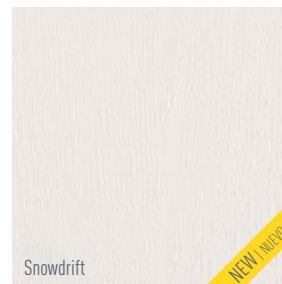

WHAT IS TSS?

TSS is a "Thermal Structured Surface" bonded to a substrate with heat and pressure using a textured steel plate, resulting in a durable surface that feels like real wood with greater color uniformity and ease of maintenance.

¿QUÉ ES TSS?

TSS es una "Superficie Termo Estructurada" adherida a un sustrato con calor y presión mediante una placa de acero texturizado, lo que produce una superficie duradera que al tacto se siente como la madera auténtica y que presenta mayor uniformidad de color y facilidad de mantenimiento.



VERVE: Paint | Pepper | CASA: Textured Laminate | Coastal
VERVE: Pintura | Pepper | CASA: Laminado texturizado | Coastal

GLOSS & MATTE LAMINATE

Brilliant high-gloss and smooth super-matte surfaces deliver trendsetting style and excellent value. PET, a thermoplastic polymer, uses modern technology to produce an ideal surface that is heat, moisture and scratch resistant for maximum durability. Available in ECHO and SETA door styles only.

LAMINADO BRILLANTE Y MATE

Las superficies de alto brillo y supermate lisas proporcionan un estilo que impone la moda y de excelente valor. PET, un polímero termoplástico, usa tecnología moderna para producir una superficie ideal que es resistente al calor, la humedad y los rayones para brindar la máxima durabilidad.



ECHO: Gloss Laminate | Mocaccino Gloss | MODA: Textured Laminate | Stone

ECHO: Laminado brillante | Brillo Mocaccino | MODA: Laminado texturizado | Stone



FINISHING TOUCH

Great pride is taken in the finishing processes. Our rich, quality finishes are a result of handcraftsmanship and state of the art machinery. Each step is carefully performed, resulting in a beautiful long-lasting finish. Durability and low-maintenance are provided by the final automated applications of our matte or satin luster finish conversion varnish top coats.

TOQUES FINALES

Nos enorgullecemos de los procesos de acabado. Nuestros acabados lujosos y de calidad son el resultado de una artesanía hecha a mano y de avanzada tecnología. Cada paso se realiza cuidadosamente, lo que da como resultado un acabado hermoso y duradero. Las aplicaciones automatizadas finales de nuestras capas superiores de barniz de conversión con acabado de brillo satinado o mate proporcionan durabilidad y poco mantenimiento.

LEARN MORE AT | OBTENGA MÁS INFORMACIÓN EN

LATITUDECABINETS.COM

GLAZING | BARNIZADO

Glazing is a hand-rubbed, contrast-color application process that provides an old-world or 'antiqued' finish by enhancing open grain and door details on stained wood doors. NOTE: Glazing is applied to the front-side of doors and drawers only. Due to the hand-applied processes, the final finished appearance may vary slightly from the sample.

El barnizado es un proceso de aplicación mediante el frotado a mano de un color de contraste que brinda un acabado "antiguo" mejorando los granos abiertos y los detalles de la puerta sobre las puertas de madera teñida. NOTA: el barnizado se aplica solo en la parte frontal de puertas y gavetas. Debido a los procesos de aplicación a mano, la apariencia del acabado final puede variar ligeramente en comparación con la muestra.

ALDER | ALISO

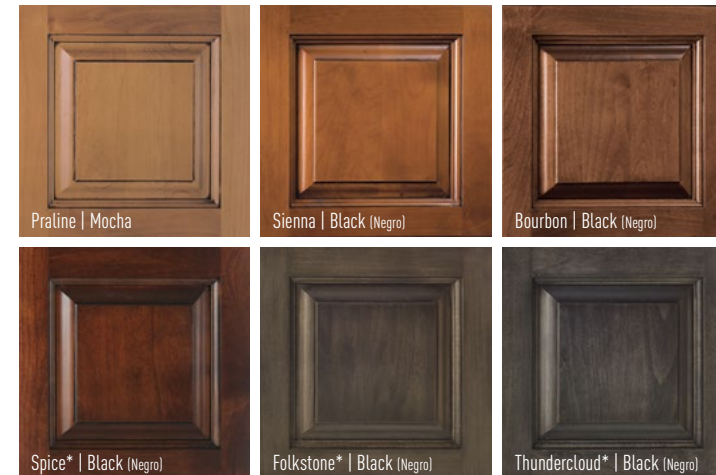

RED OAK | ROBLE ROJO

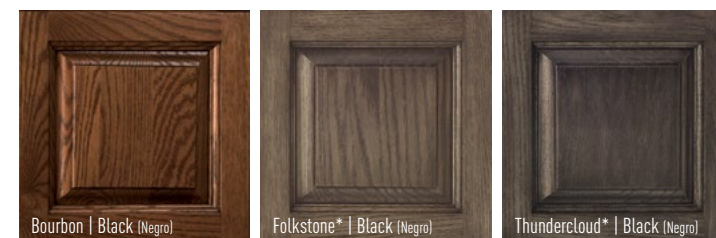

MAPLE | ARCE



*Premium Stain | *Tinte de primera calidad

PAINT | PINTURA



CHERRY | CEREZO





INSIDE STORY

Personalize your new space with creative storage solutions and unique features, both subtle and dramatic, that make a statement and create a working kitchen that really cooks.

HISTORIA INTERNA

Personalice su nuevo espacio con soluciones de almacenaje creativas y características únicas, tanto sutiles como impactantes, que marcan una diferencia y crean una cocina funcional que realmente cocina.

LEARN MORE AT | OBTENGA MÁS INFORMACIÓN EN

LATITUDECABINETS.COM



ACCESS DRAWER: Wood dovetail drawer with 75-lb capacity - standard

GAVETAS DE ACCESO: Gavetas con cola de milano de madera con 34,01 kg de capacidad - estándar



SATINO DRAWER: Powder coated steel sides with 75-lb capacity - optional upgrade

GAVETA SATINO: Lados de acero con acabado de capa granulada con capacidad de 34,01 kg - mejora opcional



DOCKING DRAWER: Four USB ports or two 120v GFI AC outlets

GAVETA DE ACOPLAMIENTO: Cuatro puertos USB o dos tomacorrientes con GFI de 120 V AC



ROLL-OUT DRAWERS: Full-width drawer with full-extension, soft-close guides

GAVETAS DESLIZABLES: Gaveta de ancho completo con guías de extensión completa y cierre suave



TILT-UP, LIFT-UP & LIFT OVER THE TOP CABINET DOORS
INCLINE Y LEVANTE LAS PUERTAS DEL GABINETE SUPERIOR



FLOATING SHELVES
ESTANTES FLOTANTES



WASTE/RECYCLE PULL-OUT
CONTENEDOR DE BASURA/RECICLAJE EXTENSIBLE



SUPER SUSAN
BANDEJA GIRATORIA



TILT-OUT CUTTING BOARD
TABLA PARA CORTAR INCLINABLE



METAL & GLASS DOORS
PUERTAS DE METAL Y VIDRIO



BASE PULL-OUT SPICE
BASE DESLIZABLE PARA ESPECIERO



SINK CABINET STORAGE CADDY
CESTA DE ALMACENAJE PARA GABINETE DE FREGADERO



LATITUDECABINETS.COM



Latitude Cabinets is a member of the Environmental Stewardship Program (ESP), administered by the Kitchen Cabinet Manufacturers Association (KCMA). The program recognizes companies that demonstrate an ongoing commitment to environmental practices and sustainability.

Photography, illustrations and color samples shown have been reproduced as accurately as printing technologies permit and are for representation only. To ensure highest satisfaction, we recommend ordering finished material samples for best color, wood grain and finish representation when making your selection. See your Lowe's Kitchen Specialist for details.

© 6/2019 Latitude Cabinets

Los gabinetes Latitude son miembros del Programa de Corresponsabilidad Ambiental (ESP por sus siglas en inglés), administrado por la Asociación de Fabricantes de Gabinetes para cocina (KCMA, por sus siglas en inglés). El programa reconoce a las empresas que demuestran un compromiso continuo con las prácticas ambientales y su sustentabilidad.

Las fotografías, las ilustraciones y las muestras de colores que aparecen se han reproducido tan fielmente como lo permiten las tecnologías de impresión y son solo una representación. Para garantizar su completa satisfacción, le recomendamos que pida muestras de material acabado para evaluar el mejor color, la veta de madera y el acabado cuando hace su selección. Consulte a un especialista en cocina de Lowe's para obtener más detalles.

© 6/2019 Gabinetes Latitude



EXCLUSIVELY AT
EXCLUSIVAMENTE EN



ECHO: Gloss Laminate | Bianco Gloss

ECHO: Laminado brillante | Brillio Bianco

REORDER #
G233478

